

แบบสถานีบ่อสังเกตการณ์ระดับน้ำบาดาลแบบ 5 บ่อ

สม

15/3

สม 104

สม

สม 105

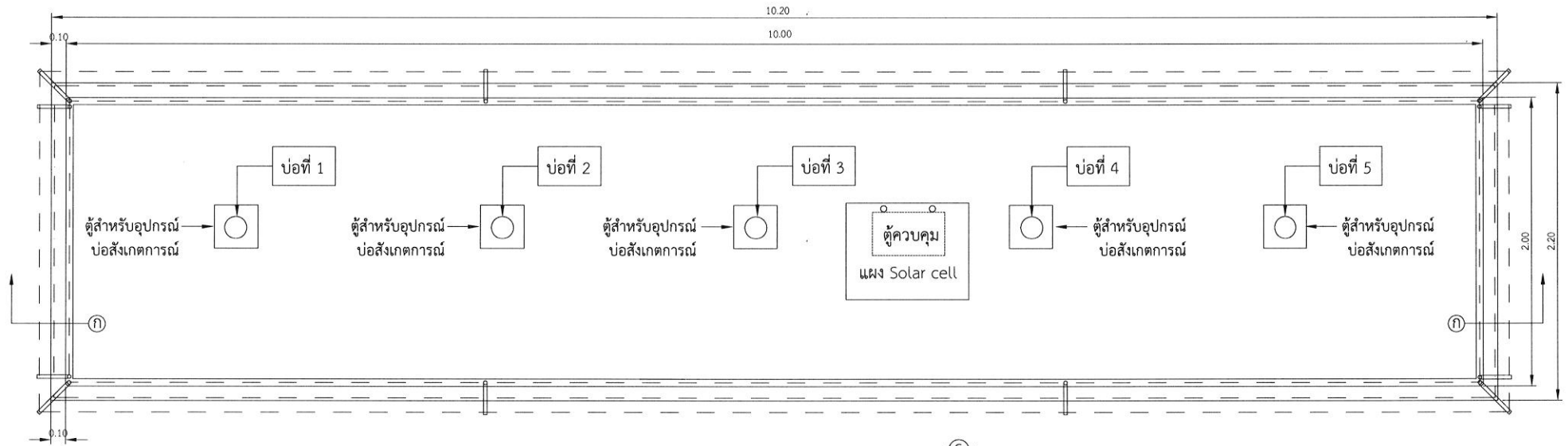

แปลนติดตั้งอุปกรณ์สถานีขนาด 2 x 10 เมตร
มาตราส่วน 1 : 10

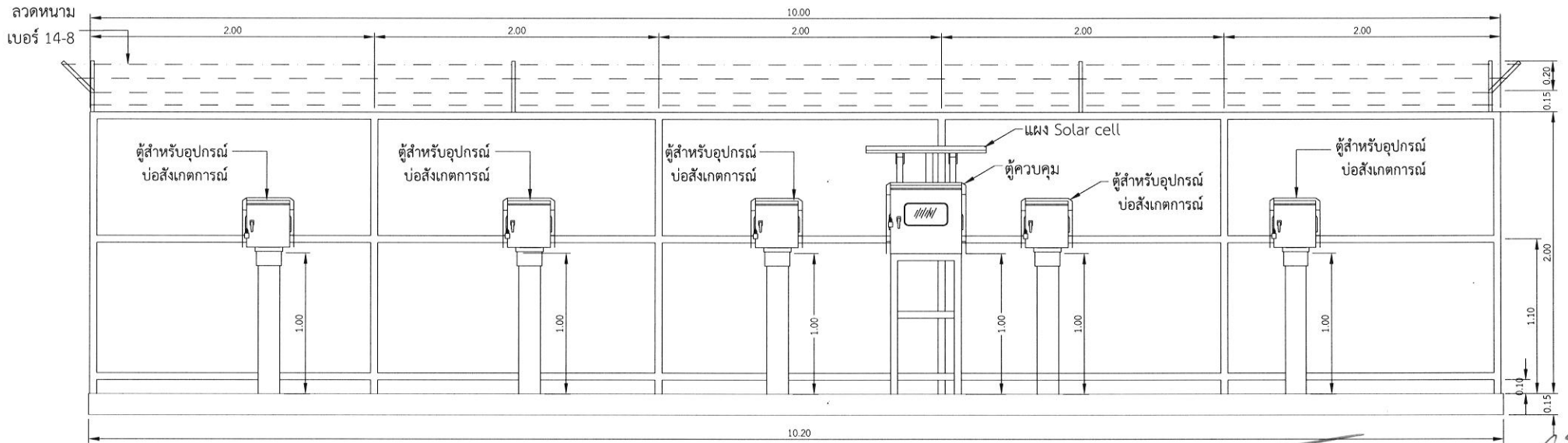

ภาพตัด ก
มาตราส่วน 1 : 10

แบบติดตั้งอุปกรณ์สถานีขนาด 2 x 10 เมตร

แบบสถานีบ่อสังเกตการณ์ระดับน้ำบาดาล แบบ 5 บ่อ

มาตราส่วน 1 : 10



สำนักอนุรักษ์และฟื้นฟูทรัพยากรน้ำบาดาล
 (.....)
 ตำแหน่ง.....
 วัน.....เดือน.....พ.ศ.....
 แบบแผ่นที่ 1/5

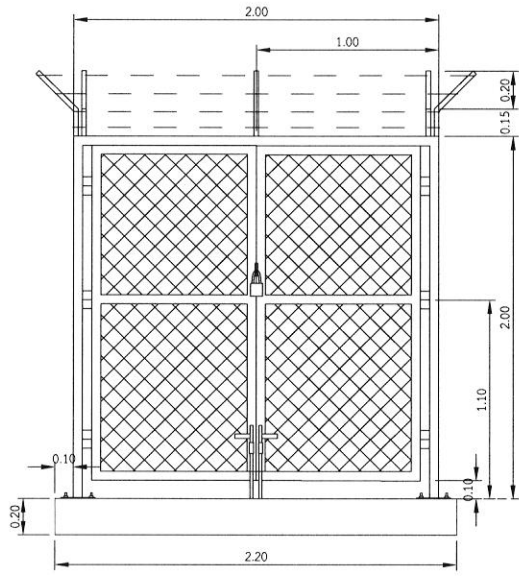

(A)

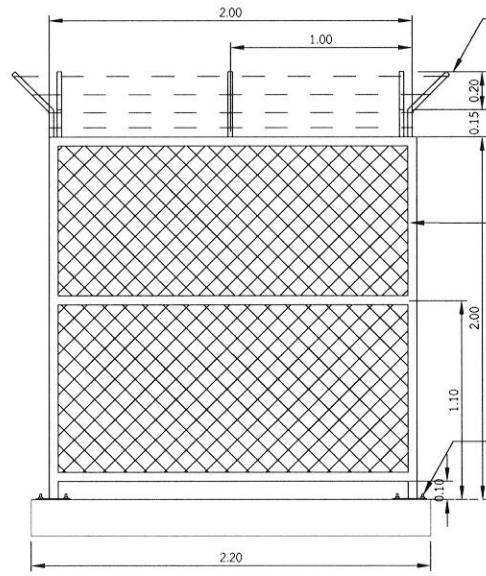

(B)

เหล็กฉากสำหรับยึดโยงลวดหนามกันเป็น ขนาด 0.5x0.5x0.04 เมตร

ลวดตาข่ายถัก เบอร์ 10 ขนาดตา 1 1/2 นิ้ว ยึดกับโครงสร้างรับด้วยการเชื่อมไฟฟ้า

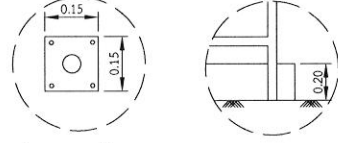

แผ่นเพลทเหล็กขนาด 0.15x0.15x0.05 เมตร เจาะรู 4 ด้าน ยึดกับฐานปูนด้วยทุกเหล็ก หรือฝังเสาเหล็กลงในฐานปูนลึกลง 0.20 เมตร

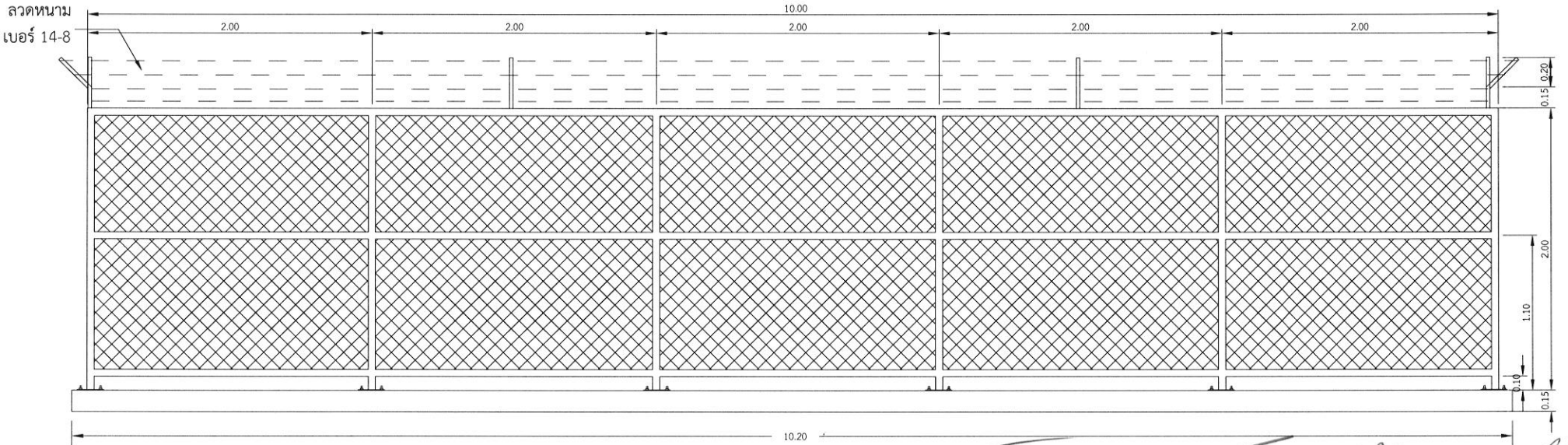

- หมายเหตุ
- ใช้ท่อเหล็กคาน้ำเงิน ขนาด 2" ทาสีกันสนิม 1 ชั้น สีจริง 1 ชั้น
 - ใช้ลวดตาข่ายถัก เบอร์ 10 ขนาดตา 1 1/2 นิ้ว
 - ใช้ขูประตูลูกเหล็ก 1 1/2 นิ้ว
 - ใช้ลวดหนาม เบอร์ 14-8
 - เหล็กทุกชิ้นต่อกันด้วยการเชื่อมไฟฟ้า
 - หน่วยที่ใช้เป็นเมตร

(C) (D) แบบรับสถานีขนาด 2 x 10 เมตร

แบบสถานีบ่อสังเกตการณ์ระดับน้ำบาดาล แบบ 5 บ่อ

มาตราส่วน 1 : 10



สำนักอนุรักษ์และฟื้นฟูทรัพยากรน้ำบาดาล

 (.....)
 ตำแหน่ง.....
 วัน.....เดือน.....พ.ศ.....
 แบบแผ่นที่ 2/5

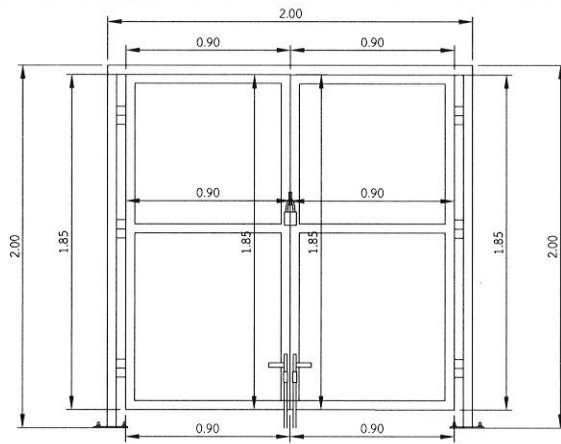

(A)

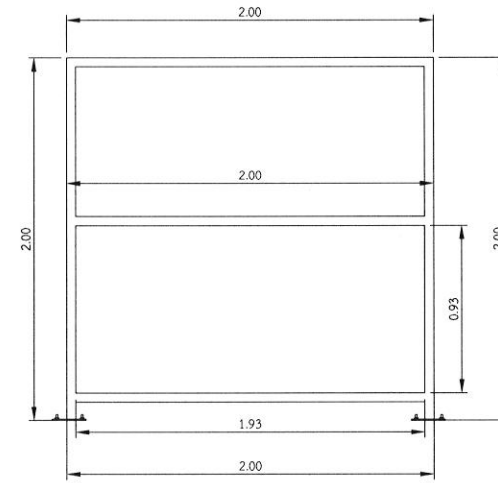

(B)

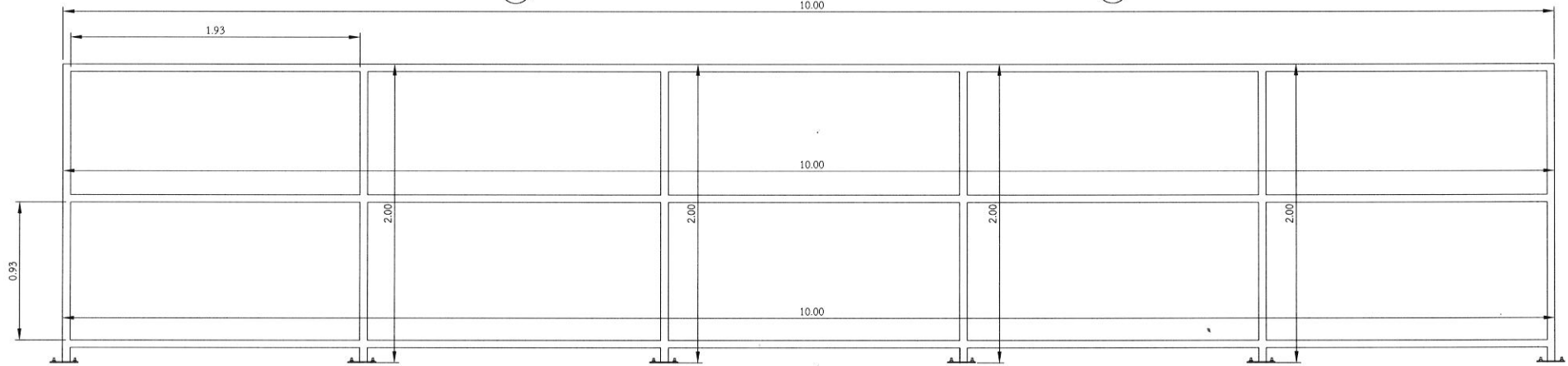

(C)

(D)

งานแผงรั้ว Chain Link ขนาด 2x2 เมตร	
ท่อเหล็กคาน้ำเงิน ขนาด 2" ทาสีกันสนิม 1 ชั้น สีจริง 1 ชั้น	92 เมตร
ลวดตาข่ายถัก เบอร์ 10 ขนาดตา 1 1/2 นิ้ว	36 ตารางเมตร
แผ่นเหล็กขนาด 0.15x0.15x0.05 เมตร เจาะรู 4 ด้าน	12 ชิ้น
พุกเหล็กสำหรับแผ่นเหล็ก	48 ตัว

งานประตูรั้ว ขนาด 2x2 เมตร	
ท่อเหล็กคาน้ำเงิน ขนาด 2" ทาสีกันสนิม 1 ชั้น สีจริง 1 ชั้น	12.80 เมตร
ลวดตาข่ายถัก เบอร์ 10 ขนาดตา 1 1/2 นิ้ว	2.80 ตารางเมตร
หูช้างสำหรับคล้องแม่กุญแจ	1 ชิ้น
กลอนประตูรั้ว	1 ชิ้น
ปูขประตูรั้ว	6 ตัว

Handwritten signatures and notes in Thai script, including the name 'วิภากร วัฒน...' and other illegible signatures.

สถานีขนาด 2 x 10 เมตร

แบบสถานีบ่อสังเกตการณ์ระดับน้ำบาดาล แบบ 5 บ่อ

มาตราส่วน 1 : 10



สำนักอนุรักษ์และฟื้นฟูทรัพยากรน้ำบาดาล

 (.....)
 ตำแหน่ง.....
 วัน.....เดือน.....พ.ศ.....
 แบบแผ่นที่ 3/5

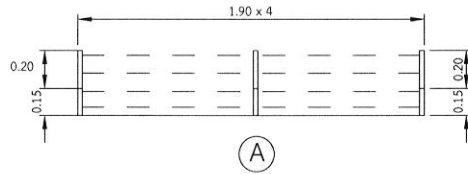

(A)

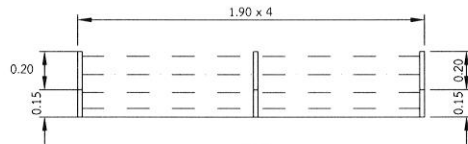

(B)

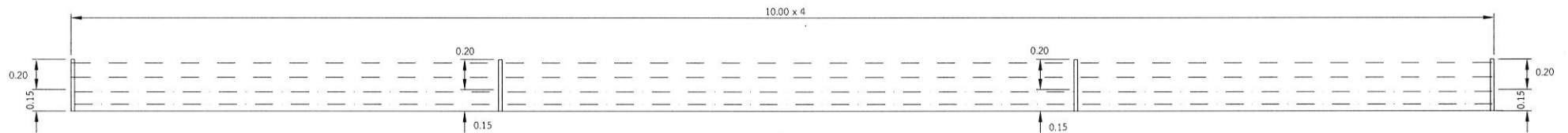

(C)

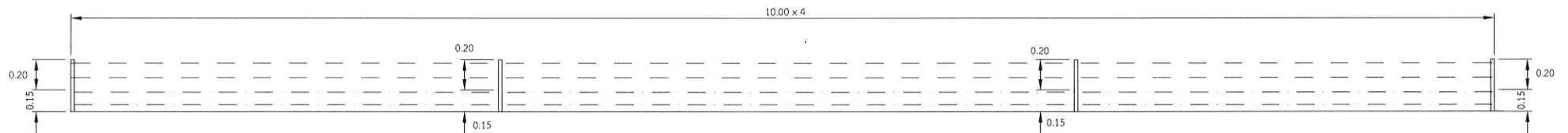

(D)

งานล้อมลวดหนามกันป็นพร้อมเสาเหล็กฉากยึดลวดหนาม	
เหล็กฉากสำหรับยึดโยงลวดหนามกันป็น ขนาด 0.5x0.5x0.04 เมตร	4.90 เมตร
ลวดหนาม เบอร์ 14-8	95.20 เมตร

Handwritten signatures and notes:
 1. Signature: *[Signature]*
 2. Signature: *[Signature]*
 3. Signature: *[Signature]*
 4. Signature: *[Signature]*
 5. Signature: *[Signature]*
 6. Signature: *[Signature]*
 7. Signature: *[Signature]*
 8. Signature: *[Signature]*
 9. Signature: *[Signature]*
 10. Signature: *[Signature]*
 11. Signature: *[Signature]*
 12. Signature: *[Signature]*
 13. Signature: *[Signature]*
 14. Signature: *[Signature]*
 15. Signature: *[Signature]*
 16. Signature: *[Signature]*
 17. Signature: *[Signature]*
 18. Signature: *[Signature]*
 19. Signature: *[Signature]*
 20. Signature: *[Signature]*
 21. Signature: *[Signature]*
 22. Signature: *[Signature]*
 23. Signature: *[Signature]*
 24. Signature: *[Signature]*
 25. Signature: *[Signature]*
 26. Signature: *[Signature]*
 27. Signature: *[Signature]*
 28. Signature: *[Signature]*
 29. Signature: *[Signature]*
 30. Signature: *[Signature]*
 31. Signature: *[Signature]*
 32. Signature: *[Signature]*
 33. Signature: *[Signature]*
 34. Signature: *[Signature]*
 35. Signature: *[Signature]*
 36. Signature: *[Signature]*
 37. Signature: *[Signature]*
 38. Signature: *[Signature]*
 39. Signature: *[Signature]*
 40. Signature: *[Signature]*
 41. Signature: *[Signature]*
 42. Signature: *[Signature]*
 43. Signature: *[Signature]*
 44. Signature: *[Signature]*
 45. Signature: *[Signature]*
 46. Signature: *[Signature]*
 47. Signature: *[Signature]*
 48. Signature: *[Signature]*
 49. Signature: *[Signature]*
 50. Signature: *[Signature]*
 51. Signature: *[Signature]*
 52. Signature: *[Signature]*
 53. Signature: *[Signature]*
 54. Signature: *[Signature]*
 55. Signature: *[Signature]*
 56. Signature: *[Signature]*
 57. Signature: *[Signature]*
 58. Signature: *[Signature]*
 59. Signature: *[Signature]*
 60. Signature: *[Signature]*
 61. Signature: *[Signature]*
 62. Signature: *[Signature]*
 63. Signature: *[Signature]*
 64. Signature: *[Signature]*
 65. Signature: *[Signature]*
 66. Signature: *[Signature]*
 67. Signature: *[Signature]*
 68. Signature: *[Signature]*
 69. Signature: *[Signature]*
 70. Signature: *[Signature]*
 71. Signature: *[Signature]*
 72. Signature: *[Signature]*
 73. Signature: *[Signature]*
 74. Signature: *[Signature]*
 75. Signature: *[Signature]*
 76. Signature: *[Signature]*
 77. Signature: *[Signature]*
 78. Signature: *[Signature]*
 79. Signature: *[Signature]*
 80. Signature: *[Signature]*
 81. Signature: *[Signature]*
 82. Signature: *[Signature]*
 83. Signature: *[Signature]*
 84. Signature: *[Signature]*
 85. Signature: *[Signature]*
 86. Signature: *[Signature]*
 87. Signature: *[Signature]*
 88. Signature: *[Signature]*
 89. Signature: *[Signature]*
 90. Signature: *[Signature]*
 91. Signature: *[Signature]*
 92. Signature: *[Signature]*
 93. Signature: *[Signature]*
 94. Signature: *[Signature]*
 95. Signature: *[Signature]*
 96. Signature: *[Signature]*
 97. Signature: *[Signature]*
 98. Signature: *[Signature]*
 99. Signature: *[Signature]*
 100. Signature: *[Signature]*

แบบสถานีป่อสังเกตการณ์ระดับน้ำบาดาล แบบ 5 ป่อ

สถานีขนาด 2 x 10 เมตร

มาตราส่วน 1 : 10



สำนักอนุรักษ์และฟื้นฟูทรัพยากรน้ำบาดาล

 (.....)
 ตำแหน่ง.....
 วัน.....เดือน.....พ.ศ.....
 แบบแผ่นที่ 4/5

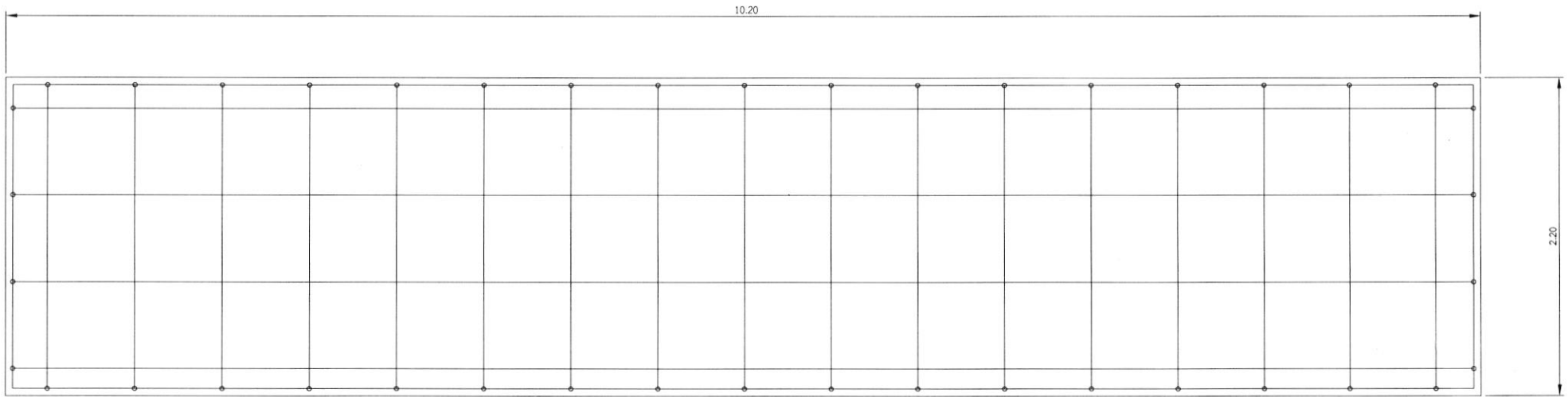

Top view

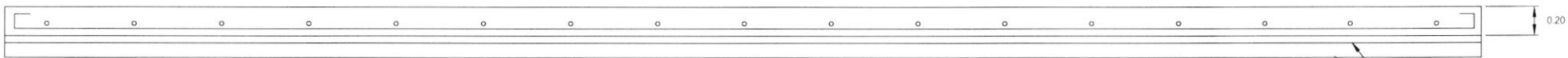

Site view

คอนกรีตหยาบ 0.05
ทรายบดอัดแน่น 0.10

งานพื้น คสล. ทหนา 0.20 ม. เสริมเหล็ก	
เหล็กเส้น Dia 9#	110 เมตร
ปูนคอนกรีต	4.50 ลูกบาศก์เมตร
คอนกรีตหยาบ	1.10 ลูกบาศก์เมตร
ทรายบดอัดแน่น	2.20 ลูกบาศก์เมตร

Handwritten signatures and notes:
 1. *[Signature]*
 2. *[Signature]*
 3. *[Signature]* 15/3
 4. *[Signature]*

แบบสถานีบ่อสังเกตการณ์ระดับน้ำบาดาล แบบ 5 บ่อ

มาตราส่วน 1 : 10

สถานีขนาด 2 x 10 เมตร



สำนักอนุรักษ์และฟื้นฟูทรัพยากรน้ำบาดาล
 (.....)
 ตำแหน่ง.....
 วัน.....เดือน.....พ.ศ.....
 แบบแผ่นที่ 5/5